

Rofo

easy and smart
lighting solution



Halla

Rofo

osvětlovací systém



Svítlidla rodiny **Rofo** jsou systémová lineární svítidla s možností skládání do nekonečně dlouhých linií. Nabízíme je ve variantě vestavné - bezrámečkové, primárně určené pro kovové stropy se systémem **CLIP-IN**.

Jejich předností je nejen jednoduchá montáž, ale také elegantní design. Šířka svítidla je 100 mm, délka svítidla je násobkem 600 mm s ohledem na standardizované rozměry stropů.

Díky variantě s opálem, ale především mikroprismatickému optickému materiálu, měrnému výkonu 130 lm/W a světelnému toku 2000 lm/m pro dodržení UGR < 19, jsou svítidla vhodná do kanceláří, zasedacích místností, poslucháren a laboratoří.



svítidla splňují parametr UGR < 19



svítidlo disponuje technologií pro Human Centric Lighting



svítidla ovládaná čidlem, přes mobilní telefon nebo bluetooth



Parametry

Materiál: Hliník (Al)
Světelný tok: 2000 lm/m
Měrný výkon: 130 lm/W
MacAdam: 2
UGR: <19



Více technických parametrů naleznete na webu

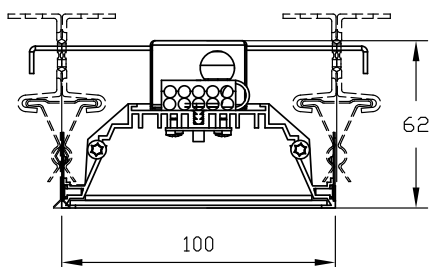

Systém Hunter Douglas® Tiles Clip-in - varianta č.1

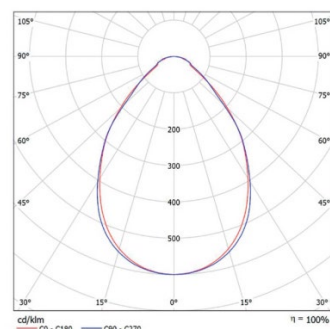

CLIP-IN systém

Panely **CLIP-IN** čtvercového nebo obdélníkového tvaru jsou navrženy pro instalaci do roštu tvořeného z trojúhelníkových profilů.

Jednoduchá demontáž umožňuje přístup do prostoru nad podhledem pro údržbu a revizi instalací. Skutečné rozměry kazet jsou přizpůsobeny typu a modulu závěsného roštu.

Povrchová úprava lakováním je buď ve standardním odstínu bílé, stříbrné a černé barvy, nebo v požadovaném barevném odstínu RAL.

modul mm	materiál	
	ocel	hliník
600x600	0,5	0,6
600x600	0,5	0,6
600x600	0,5	0,6

Typy perforace

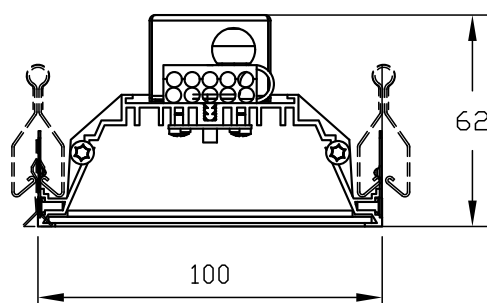
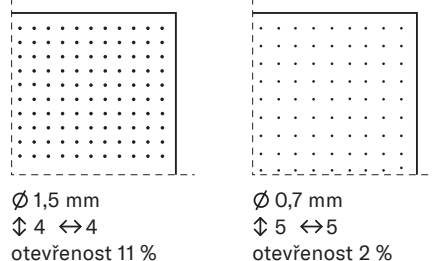
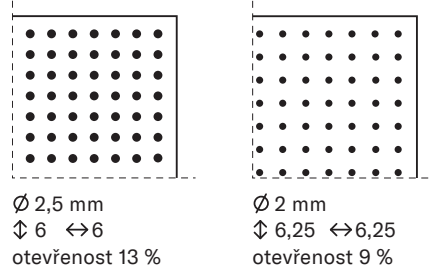
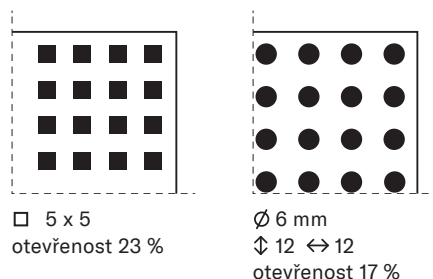
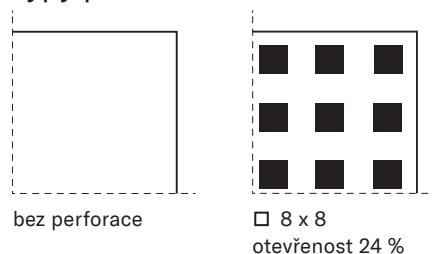

Systém Hunter Douglas® Tiles Clip-in - varianta č.2



Litvínovská 288/11
Praha 9 - Střížkov
CZ - 190 00

prodej@halla.cz
www.halla.cz



Na Břevnovské pláni 1301
Praha 6 - Břevnov
CZ - 169 00

info@hdi.cz
www.hunterdouglasarchitectural.eu